

BETRIEBS- & SERVICEANLEITUNG

ORLAN 18-80 SUPER



CE

Inhaltverzeichnis

1. Einleitung	3
2. Wirkungsprinzip	4
3. Montage	4
3.1. Auswahl der Schornsteinabmessungen nach DIN 4705	5
4. Kesselregelung	6
4.1. Tastatur und Display des Reglers EKOSTER 2	6
4.2. Technische Daten des Reglers Ekoster 2	6
4.3. Funktionen der Regelung EKOSTER 2	7
5. Technische Daten	11
6. Anschluss und Betrieb	13
6.1. Anschluss	13
6.2. Brennstoff und Vergasungsprozess	14
6.3. Wärmespeicherung	15
6.4. Inbetriebnahme	16
6.5. Anzündung	16
6.6. Brennstoff nachfüllen	16
6.7. Ausschaltung des Kessels	17
6.8. Optimale Betriebstemperatur	17
6.9. Stromausfall oder Pumpestörung	17
7. Wartung und Reinigung	18
7.1. Wartung des Kessels	18
7.2. Wartung des Gebläses	18
7.3. Reinigung des Kessels	18
7.4. Überprüfung der Dichtheit des Kessels	19
8. Infolge der unrichtigen Kesselbedienung entstandene Störungen und ihre Beseitigung ..	20
9. Zusatz für Kessel Version SUPER	21
9.1. Sicherheitsrohrwärmetauscher	21
9.2. Reinigung des Kessels	21
10. Nutzungsbeendigung	22

1. Einleitung

Die Holzvergaserkessel sind für die Verbrennung von Scheitholzen als primärer Brennstoff bestimmt.

Als Hauptbrennstoff sollen die Holzscheite eine Feuchtigkeit von 15-20 % aufweisen. Die Länge der Holzscheite sollte ca. 5 cm kürzer als die Brennkammer des Holzvergasers sein und der Durchmesser zwischen 15-25 cm betragen (siehe technische Daten).

Die folgenden Ersatzbrennstoffe können ebenfalls verwendet werden:

- Holz mit anderen Qualitätsparametern (Feuchtigkeit)
- Holz in anderer Zerstückelungsform wie z.B. Holzverschnitt, Holzspäne usw. können bis max. zu 30% beigemischt werden.



ACHTUNG!

Die Verwendung anderer Brennstoffe wie die Grundbrennstoffe garantiert dem Verbraucher nicht, dass der Kessel die Parameter, die in den technischen Daten genannt werden, erreicht. Ersatzbrennstoffe können die Betriebsart und die Haltbarkeit verschiedener Elemente negativ beeinflussen.



ACHTUNG!

Die Verwendung anderer Brennstoffe wie die Hauptbrennstoffe (einschließlich Ersatzbrennstoffe) gilt als Zweckentfremdung, für die der Kessel nicht bestimmt ist. In Falle der Zweckentfremdung entfällt die Garantie der Herstellers.



ACHTUNG!

Der Kessel kann auch in einem offenen System mit einem offenen Ausdehnungsbehälter installiert werden, welches den Betrieb der Heizungsanlage mit entsprechendem Betriebsdruck sicher stellt.



ACHTUNG!

Der Kessel ist mit einer Regelung ausgestattet, die den Kesselbetrieb in entsprechendem Temperaturbereich garantiert. Die Regelung schützt den Kessel vor Überhitzung durch Ausschalten des Druckgebläses.

2. Wirkungsprinzip

Der Holzvergaskessel verbrennt das Holz im Prozess der trockenen Holzdestillation, der so genannten Pyrolyse. Bei der Verbrennung des Holzes unter Luftmangel verwandelt sich das Holz in Holzkohle. Während dieses Prozesses entsteht Holzgas das zur Brenndüse gerichtet wird und in Form einer Gasflame im unteren Teil des Kessels verbrennt. Diese Methode der Holzverbrennung gewährleistet eine sehr effiziente Ausnutzung des Holzes als Brennstoff. Die Orlan Kessel sind für die Verbrennung von Holzscheiten geeignet (auch die Verbrennung von Hackschnitzeln ist möglich, jedoch nur als Beimischung, da die Vergasung sonst nicht optimal verläuft bzw. die Brenndüse verstopft).

3. Montage

Der Kessel sollte nur von Fachleuten gemäß geltenden Richtlinien und Normen eingebaut werden. Die Erstinbetriebnahme darf nur durch den Fabrikservice oder durch einen autorisierte Installateur durchgeführt werden.

Wir empfiehlt die Nutzung einer Schornsteinanlage, die vor dem Durchdringen des Holzteers durch die Schornsteinwände schützt. Der Produzent trägt keine Verantwortung für die Nichteinhaltung dieser Empfehlung und dadurch verursachte Schäden.

Wenn der Kessel außerhalb Polens montiert wird, gelten die jeweils gültigen Richtlinien, Normen und Gesetze des Landes, in dem der Festbrennstoffkessel in Betrieb genommen wird. Die Holzvergaser der Version Super sind für die Montage in geschlossenen Systemen geeignet.

1. Der Schornstein muss den Parametern aus dem Diagramm „Auswahl der Schornsteinabmessungen nach DIN 4705“ entsprechen.
2. Die Höhe des Heizraums muss die Kesselreinigung ermöglichen und soll mindestens $> 2,2$ m betragen.
3. Der Kessel soll so montiert werden, dass ein freier Zugang zu sämtlichen Bauteilen gesichert ist (siehe Zeichnung „Aufstellung des Kessels“).
4. Durch den Kesselraum sollen keine Kabel oder elektrische Leitungen führen, die nicht für den Kesselraum bestimmt sind.



Bild 1. Aufstellung des Kessels Orlan.

Der Holzvergaserkessel ist an einen Schornstein anzuschließen, der den aktuellen Normen und Vorschriften entspricht. Bevor Sie mit den Installationsarbeiten beginnen, empfehlen wir Ihnen die Schornsteinanlage durch eine Schornsteinfeger begutachten zu lassen.

Der Anschluss des Holzvergaseres gemäß der Norm DIN-EN 303-5 verlangt die Nutzung eines Pufferspeichers von der Kapazität, die nach dem Punkt 4.2.5 der o.g. Norm ausgerechnet wird.

3.1. Auswahl der Schornsteinabmessungen nach DIN 4705

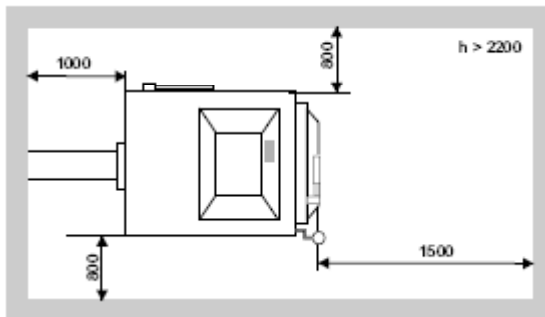
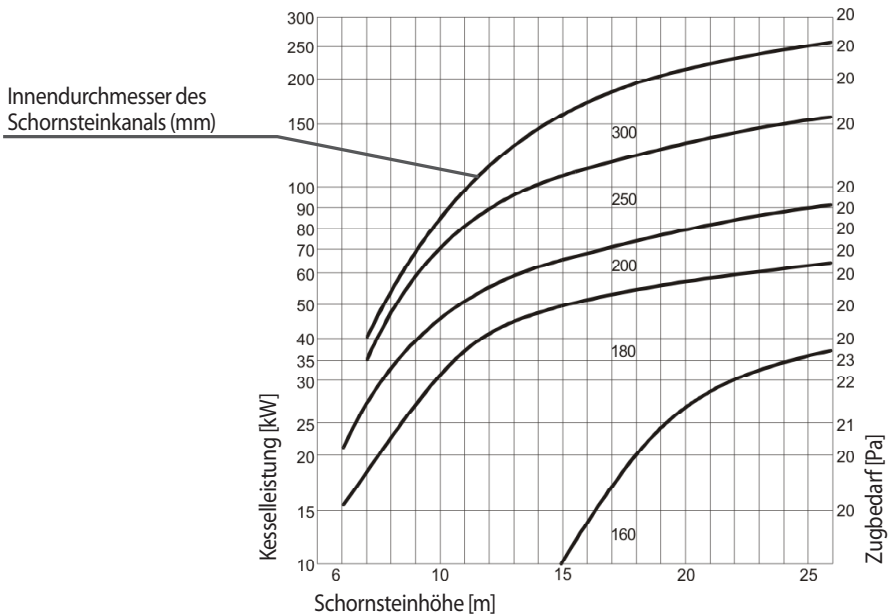

4. Kesselregelung

4.1. Tastatur und Display des Reglers EKOSTER 2

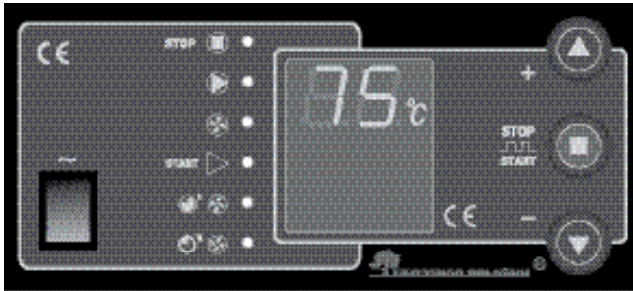







- STOP  STOP
-  PUMPENBETRIEB
-  GEBLÄSEBETRIEB
- START  ANZÜNDUNGSPHASE
-  DURCHLÜFTUNG – PAUSEZEIT
-  DURCHLÜFTUNG – BETRIEBSZEIT
-  AUSSCHALTER

Bild 2. Beschreibung der Kontrolllampen auf des Reglers

4.2. Technische Daten des Reglers Ekoster 2 - Version 3.4

1. Messbereich der Temperatur	-9 °C do +99 °C	
2. Einstellungsbereich der Temperatur	+60 °C do +90 °C	
3. Temperatur, bei der die Umwälzpumpe eingeschaltet wird	+65 °C do +90 °C	
4. Einstellung der Luftzufuhr	Betriebszeit	0-90 Sekunden
	Pause	1-15 Minuten
	Ausgeschaltete Luftzufuhr	P-0
5. Hysterese der Kesseltemperatur-Regulierung	von 2 bis 9 °C	
6. Zulässige Last der Elektro-Anschlüsse:	Lüftung	100 W
	Pumpe	100 W
7. Nennleistung des Elektroanschlusses	230 V AC, 50 Hz	
8. Nennleistung der Last	275 VA	
9. Regulierbare Gebläseleistung in % x 10	(Regelungsbereich von 30 bis 100 %)	
10. Relative Luftfeuchtigkeit	≤95 %	
11. Schutzgrad	IP 40	
12. Isolationsklasse	I	

13. Umgebungstemperatur	0-40 °C
14. Ausschaltungsart	voll
15. Elektrische Absicherung	2 x 1.25 A (Schmelzsicherung)



ACHTUNG!

Das Erscheinen des Symbols „Er“ signalisiert, dass die Temperatur über 99°C gestiegen, die Betriebstemperatur um 9°C gesunken oder der Temperaturfühler beschädigt ist. Damit Kessel und Heizungsanlage bis zum Moment in dem der Fühler ausgeschaltet wird gesichert sind, bleibt die Umwälzpumpe in Betrieb.

4.3. Funktionen der Regelung EKOSTER 2



Anwendung



Der mikroprozessor gesteuerte Temperaturregler EKOSTER ist zur Steuerung der Luftmenge und Einschaltung der Umwälzpumpe im Heizkreislauf bestimmt.

Der Regler verfügt über folgende Funktionen:



- Einhalten der eingestellten Kesseltemperatur durch die Luftmengensteuerung,
- Flexibler Anlauf des Gebläses,
- Einstellbare Gebläseleistung (Service Modus),
- Programmierbare „Luftzufuhr“,
- Automatische Kesselausschaltung nachdem der Kessel schon erloschen ist (Mangel an Brennstoff),
- Blockierung des Gebläses während der Befüllung,
- Steuerung der Umwälzpumpe je nach Temperatureinstellung,
- „COMFORT SYSTEM“,
- Schutz vor Überhitzung und Einfrieren,
- Fühler Fehler-Alarm,
- Regulierbare Helligkeit des Displays - leuchtet bei der Bedienung oder bei Einstellungen,
- Möglichkeit des Anschlusses eines Kontrollpanels,
- Steuerung durch Raumthermostat,
- Automatische Kesselausschaltung im Fall von Fehlzündung,
- Fernsteuerungs-System EKOSTER CONTROL.

Beschreibung des Kesselreglers

Nach Einschalten des Hauptschalters geht der Regler in den Betriebsmodus **STOP**  was durch eine entsprechende Leuchtdiode angezeigt wird. Der Regler arbeitet nachdem die Taste **START**  gedrückt wurde oder automatisch, wenn die Kesseltemperatur über den Grenzwert steigt. Grenzwert bedeutet hier der Unterschied zwischen eingestellter Kesseltemperatur und fabrikmäßig eingestelltem Temperaturunterschied „dt“. Der automatische Betriebsmodus **STOP**  folgt nach 30 Minuten, wenn die Kesseltemperatur sich unter den Grenzwert senkt. Für den Anschluss der Fernbedienung dient der Anschluss bezeichnet als „CONTROL“.

Mit den Tasten  und  werden die Einstellungen vorgenommen. Während des normalen Kesselbetriebs kann man mit diesen Tasten die Temperatur verändern. Bei längerem gedrückt halten einer der Tasten, läßt sich die Änderung der Einstellungen schneller durchführen.

Das drücken der Taste **START**  führt dazu:

- dass, wenn die Temperatur unter dem eingestellten Temperatur Grenzwert liegt, die Regelung ein- oder ausgeschaltet wird. Was entsprechend durch **START**  oder **STOP**  angezeigt wird,
- dass, wenn die Temperatur über den eingestellten Temperatur Grenzwert liegt, das Gebläse gestoppt wird und die Anzeige **STOP** , pulsiert. Das Befüllen des Kessels ist möglich.



Die Rückkehr zum automatischen Betrieb wird erreicht durch wiederholtes Drücken der Tast

START 

Modus COMFORT SYSTEM







Die im Regler eingebaute Funktion COMFORT SYSTEM schützt vor der Pumpenblockade durch Kalksteinbildung, die sich zwischen dem Rotor und Stator der Pumpe ablagert. Außerhalb der Heizsaison schaltet der Regler die Pumpe automatisch 14-tägig für 30 Sekunden ein. Der Betrieb der Pumpe wird in diesem Modus durch die pulsierende Anzeige PUMPE  signalisiert. Das System arbeitet nach 1 Minute, ab der Einschaltung der Regelung. Pumpeeinsignalisiert. Das System arbeitet ca. für 1 Minute ab der Einschaltung. Mit der Pumpeeinschaltung in den automatischen Modus beginnt die neue 14-Tages-Laufzeit.

Schutzmodus vor Überhitzung und Einfrieren des Kessels

Der Regler schützt die Heizanlage vor dem Einfrieren durch das Einschalten der Pumpe, wenn die Temperatur unter 4 °C sinkt. Steigt die Temperatur über 97 °C, schaltet sich das Gebläse aus und die Pumpe ein. Eine Kesselüberhitzung wird durch die pulsierende **STOP**  Taste signalisiert. In diesem Fall muss die Ursache der Überhitzung gefunden und beseitigt werden. Im Anschluss wird der Kessel mit der Taste **START**  wieder in Betrieb genommen. Bei einer Störung des Temperaturfühlers arbeitet die Pumpe ohne Unterbrechung weiter.

Die Luftzufuhr Programmierung

Für die Programmierung einer geregelten Luftzufuhr muss sich der Regler im Service Modus befinden (siehe Service Modus).

- Mit der Taste **START**  **STOP**  in das Menü tP wechseln
- Mit den Tasten **START**  die Arbeitszeit des Gebläses in Sec. einstellen (von 0 bis 90 sec.),
- Die Taste **START**  **STOP**  mehrmals drücken bis das Symbol „tP“ erscheint,
- Mit der Taste **START**  **STOP**  die Einstellung bestätigen und zum nächsten Parameter übergehen
- Die vorhergehenden Arbeitsschritte für den Parameter Ta wiederholen – diese Einstellungen regeln die Pausen zwischen der Luftzufuhr (von 1 bis 60 Min.).

Die Luftzufuhr wird gestartet, wenn der Kessel die eingestellte Temperatur erreicht. Sie sorgt dafür, dass die eingestellte Temperatur gehalten wird und unterstützt die Nachverbrennung des gespeicherten Gases.

Ab jetzt wird der Regler, bei einer höheren Temperatur als der eingestellten, das Gebläse periodisch einschalten.



ACHTUNG!

**- Das Einstellen der Luftzufuhr auf „0“ schaltet die Luftzufuhr aus,,
- Überschreitet die Temperatur 98°C, wird die Luftzufuhr ausgeschaltet, um eine Kesselüberhitzung zu vermeiden.**



Fernbedienung

Der Regler EKOSTER ist für eine Bedienung mit der Fernbedienung „EKOSTER CONTROL“ angepasst. Das Fernbedienungssystem ermöglicht die Fernkontrolle und Ferneinstellung der aktuellen Kessel-betriebstemperatur, Kontrolle der Pumpe und des Betriebsmodus „START-STOP“, gleichzeitig informiert

Service Modus

Im Service Modus können Einstellungen bzw. Änderungen am Regler vorgenommen werden. In den Service Modus gelangt man wie folgt:

- Den Versorgungsschalter (Ein/Aus) ausschalten,
- Den Versorgungsschalter wieder einschalten und bei erscheinen der Regler Versions-Nr. (z.B. 3.4) die Taste **START**  kurz gedrückt halten, bis das Service Modus Symbol „HI“ angezeigt

wird. Im Service Modus werden auf dem Display periodisch Symbole und Werte der verschiedenen Einstellmöglichkeiten angezeigt. Mit den Tasten  und  kann der jeweilige Wert und mit der Taste **START**  die Einstellmöglichkeiten geändert werden.

Im Service Modus stehen folgende Einstellungsmöglichkeiten zur Verfügung:

- „HI“: Hysterese der Kesseltemperaturregulierung (2 °C - 9 °C), somit ist es bestimmt, um wie viel Grad muss sich die Kesseltemperatur senken, damit sich das Gebläse einschaltet.
- „Po“: Die Temperatur bei der sich die Umwälzpumpe einschaltet (65°C). Für den Fall, dass ein Raumthermostat angeschlossen ist, stellt man die Temperatur unter 65 °C bis auf dem Display das Symbol „rP“ angezeigt wird - EKOSTER steuert aufgrund des Signals des Raumthermostats selbständig die Pumpe
- „dt“: Temperaturdifferenz im Verhältnis zum Soll Grenzwert, das heißt bei welcher Temperaturdifferenz im Vergleich zur eingestellten Temperatur der Regler in die STOP oder START Position wechselt (10 - 30 °C). Beispiel:
dt = 20, die eingestellte Temperatur = 70 °C, nach der Temperatursenkung bis auf 50 °C (die Temperatur ist im eingestellten Parameter „dt“ gegenüber der eingestellten Betriebstemperatur des Kessels abgesunken), wartet die Regelung noch 30 Minuten, bis Brennstoffreste verbrannt sind und schaltet das Gebläse ein.

Gleichzeitig wird ein Brennstoffmangel mit STOP angezeigt.

-  : die maximale Gebläseleistung, im prozentualen Verhältnis (3 = 30 % , 10 = 100 %)

Es wird ein Temperaturunterschied von dt=20, Hysterese=2 °C für den mit dem Pufferspeicher verbundenen Kessel empfohlen. Der Regler wird auf eine Temperatur von 90°C eingestellt.



Bild 3. Anschluss-Schema: Umwälzpumpen, Gebläse, Kesseltemperaturfühler und Raumthermostat.

Installationshinweise für externe Geräte

1. Die Temperaturregulierung über den EKOSTAR betrifft ausschließlich den Holzvergaser und die Heizkreise.
2. Der Anschluss der Regelung soll durch eine autorisierte Person durchgeführt werden.
3. Der Regler darf keiner Nässe oder gewaltsamen Temperaturänderungen, die eine Wasserdampfentstehung verursachen, ausgesetzt werden.
4. Das Gerät soll nach den Anschlussrichtlinien für elektrische Geräte installiert und entsprechend den Installationsvorschriften für elektrische Geräte verwendet werden.
5. Das Durchbrennen der Sicherung in Folge eines falschen Anschlusses an der Umwälzpumpe ist kein Grund für eine Garantiereparatur.
6. Es wird empfohlen, den Regler vor der ersten Inbetriebnahme zu kontrollieren.
7. Das Gerät ist mit 2 Sicherungen 1,25 A versehen.
8. Der Fühler soll trocken , ohne Verwendung von Schmierstoffen montiert werden.

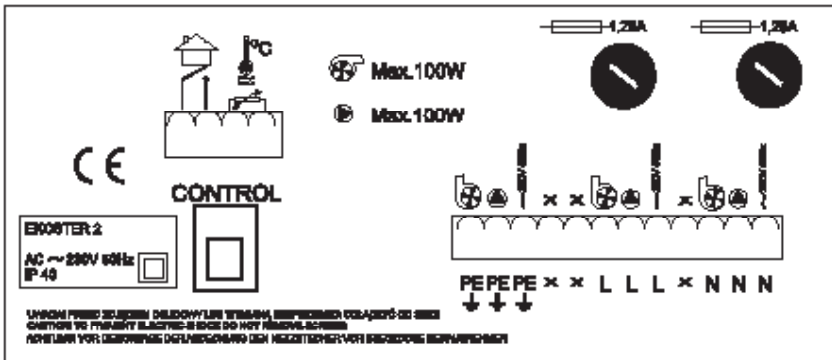

ACHTUNG!

Der Anschluss der Pumpe an die Stromversorgung sowie der Wechsel der Sicherung darf nur bei gezogenem Netzstecker vorgenommen werden. Beim Anschluss unter Netzspannung droht ein Stromschlag.



Bild 4. Regelungs- und Verkabelungsschema.

5. Technische Daten

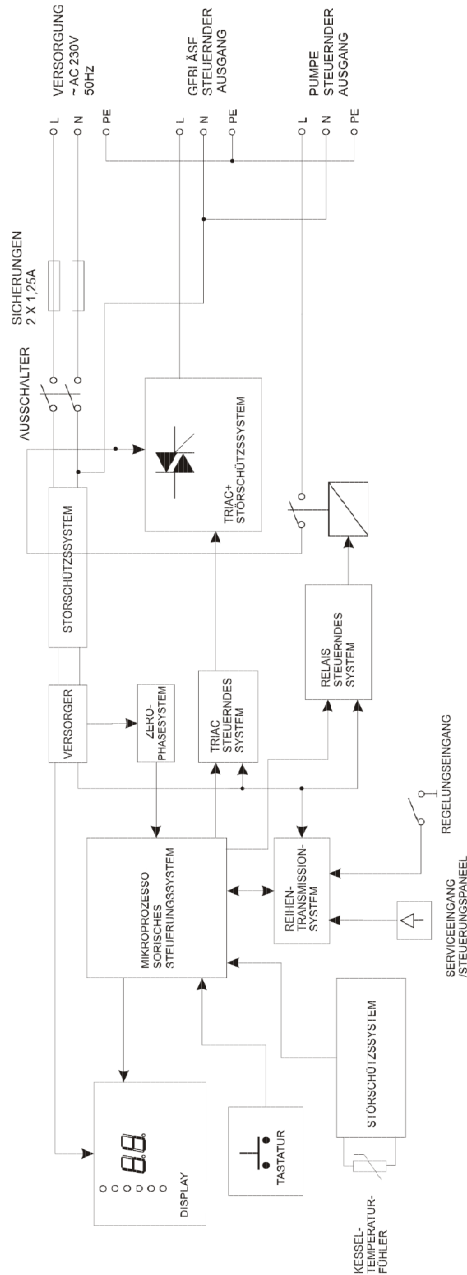
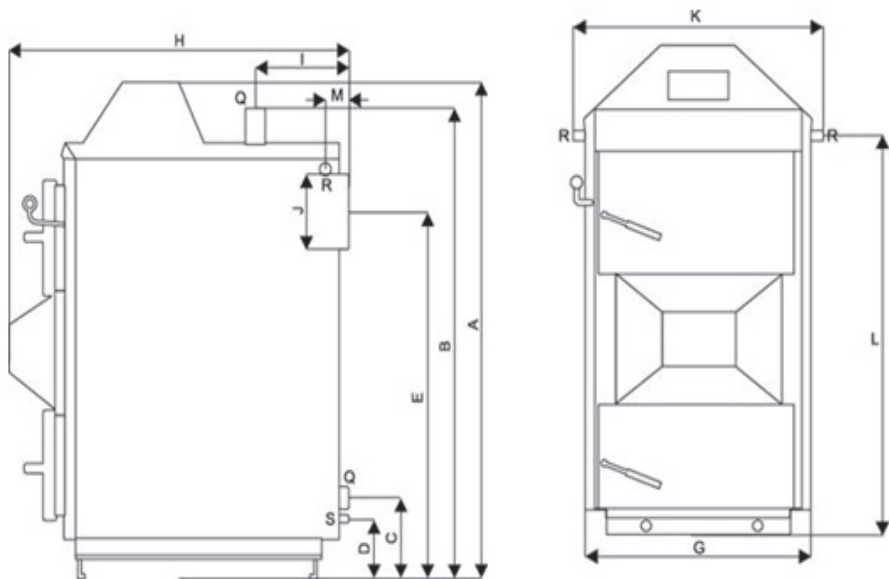

Die wichtigsten Konstruktionsparameter

Nennleistung	kW	18	25	40	60	80
Gesamthöhe	A - mm	1220	1320	1570	1540	1540
Vorlauf Anschlusshöhe	B - mm	1210	1300	1560	1575	1590
Rücklauf Anschlusshöhe	C - mm	210	230	220	200	200
Höhe Ablassventil	D - mm	140	140	140	140	140
Höhe Schornsteinfuchs	E - mm	870	960	1210	1160	1170
Breite	G - mm	545	600	600	740	740
Gesamttiefe	H - mm	960	1040	1040	1340	1700
Vorlauf Anslusstiefe	I - mm	340	310	300	570	600
Schornsteinanschluss Durchmesser	J - mm	180	200	200	210	210
Gesamtbreite	K - mm	660	720	720	860	860
Wärmetauscheranschluss-Tiefe	L - mm	990	1100	1330	1310	1300
Wärmetauscheranschluss-Tiefe	M - mm	260	270	260	370	330
Vorlauf- und Rücklauf	Q - zoll	2"	2"	2"	2"	2"
Wärmetauscher-Anschluss	R - zoll	3/4"	3/4"	3/4"	3/4"	3/4"
Ablassanschluss	S - zoll	1/2"	1/2"	1/2"	1/2"	1/2"

Die wichtigsten technischen Kesselparameter

Nennleistung	kW	18	25	40	60	80
Leistungsbereich	kW	7-18	10-25	16-40	24-60	32-80
Wirkungsgrad	%	~ 91				
Kesselklasse		5	5	5	5	5
Wasserkapazität	dm ³	55	75	93	180	205
	l	55	75	93	180	205
Ladekammervolumen	dm ³	85	120	185	310	465
	l	85	120	185	310	465
Ladeöffnung Breite/Länge	mm	225/380	260/432	260/432	285/580	285/580
Brennstoffverbrennungszeit	h	7-12				
Holzscheitelänge	cm	50	50	50	75	100
Holzfeuchtigkeit	- empfohlene	% 15-20				
Leistungsbereich für jede Brennstoffart:						
Holzscheite	kW	7-18	10-25	16-40	24-60	32-80
Brennstoffverbrauch mit:						
- Nennleistung	kg/h	6,8	8,2	10,1	15,1	19,8
maximaler Betriebsdruck	bar	3				
minimale Rücklauftemperatur	°C	60				
hydraulischer Widerstand						
- t = 20 K	mbar	1,2	1,4	1,6	1,7	1,6
- t = 10 K	mbar	4,0	4,3	4,9	4,9	4,8
Temperatur-Einstellungsbereich	°C	60-90				
elektrischer Isolationsgrad		IP 40				
Spannung / Frequenz	V/Hz	230/50				
zusätzliche elektrische Last	W	50	50	50	100	100
Abgasparameter (bei Nennleistung)						
- Abgastemperatur	°C	150 - 180	150 - 180	150 - 180	150 - 180	150 - 180
- Massenstrom	kg/s	<0,0066	<0,0088	<0,0144	<0,0216	<0,0272
geforderter Schornsteinzug	mbar Pa	15 - 20	15 - 20	20 - 25	15 - 20	15 - 20
		0,15-0,20 15-20				
geforderter Kaltwasserdruck am Wärmetauscher-Anschluss	bar	2				
Kaltwassertemperatur am Wäremtauscher-Anschluss	°C	10				
empfohlene Kapazität des Pufferspeichers	l	750-1500	1000-2000	2000-3000	3000-4000	4000-5000

6. Anschluss und Betrieb

6.1. Anschluss

Ein notwendiges Element für eine Heizanlage ist ein 4-Wege Mischventil. Das Ventil mischt das Heizwasser mit dem Rücklaufwasser aus dem Heizsystem und sorgt dabei für eine ständige Anhebung der Rücklauftemperatur, um den Kesselbetrieb stabil zu halten. Mischventile können sowohl in Schwerkraftsystemen wie auch in geschlossenen Systemen eingesetzt werden.



Bild 5. Übersichtplan für ein System mit 4-Wege Mischventil und einem Wasserspeicher.



6.2. Brennstoff und Vergasungsprozess

Es ist sehr wichtig, dass der Holzvergaser im richtigen Temperaturbereich arbeitet. Die optimale Kesseltemperatur beträgt 80 - 90 °C. Bei niedrigeren Betriebstemperaturen läuft der Vergasungsprozess nicht korrekt, die eingestellte Temperatur wird nicht erreicht und der Holzverbrauch erhöht sich. Die Trocknung des Holzes in der oberen Kammer spielt eine wichtige Rolle im Vergasungsprozess. Bei zu niedrigen Temperaturen erreicht das Holz nicht die erforderliche Hitze und der gesamte Prozess wird gestört. Die Vergasungskammer im Orlan Kessel bildet die Gasflamme, die während des Vergasungsprozesses entsteht. Wenn dieser Vergasungsprozess nicht korrekt verläuft sind Menge und Qualität des produzierten Gases nicht ausreichend.

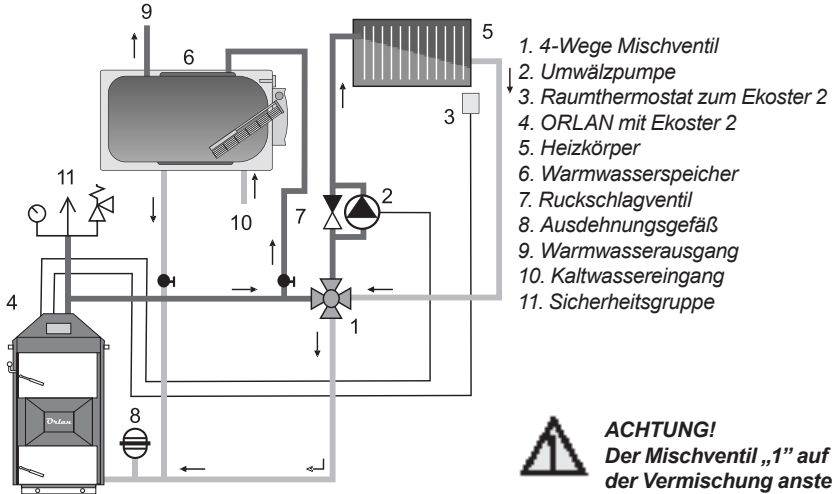
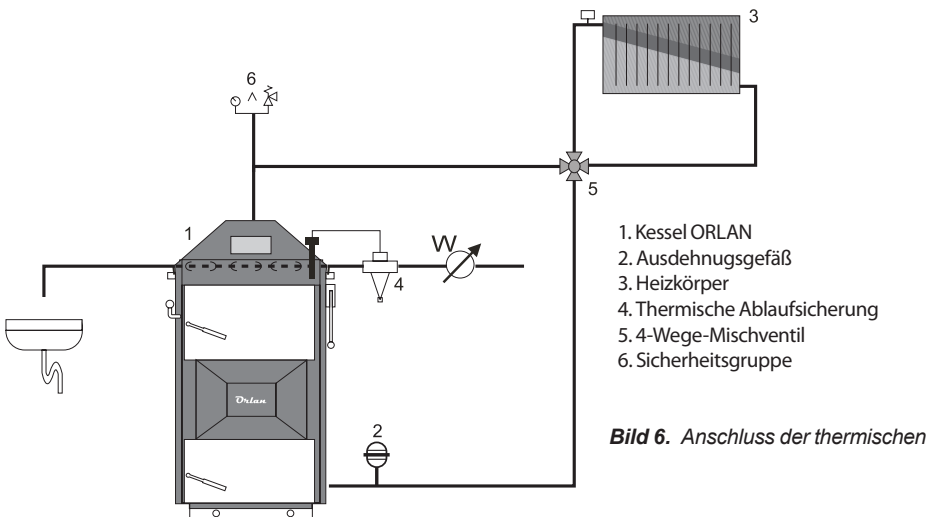
Die Qualität, Feuchtigkeit und Holzart haben daher eine große Bedeutung für den Vergasungsprozess. Hartes Holz mit einer Feuchtigkeit von 15 % bis zu 20 % (Buche, Eiche, Weißbuche) ist am besten geeignet. Die Verwendung von anderen Holzarten, wie Kiefer und Fichte ist möglich, jedoch führt es zur schnelleren Verschmutzung des Wärmetauschers und verkürzt die Verbrennungszeit. Um die Holzfeuchtigkeit zu bestimmen, wird ein Feuchtigkeitsmesser empfohlen (die geschätzte Holzfeuchte zeigt die Tabelle Nr. 4).

Die Verbrennung von Holz mit entsprechender Qualität gewährleistet den richtigen Kesselbetrieb. Die Verwendung eines Brennstoffs mit anderen Parametern kann den korrekten Kesselbetrieb negativ beeinflussen.

Tab. 4 Holzdicke je nach Holzart

Holzart	Dichtheit des frisch abgescherten Holzes [kg/m ³]	Dichtheit des ganz trockenen Holzes [kg/m ³]
Nadelbäume		
Kiefer	700	480
Lärche	760	600
Fichte	740	430
Tanne	1000	450
Laubbäume		
Eiche	1080	710
Ulme	950	680
Esche	920	750
Buche	990	730
Weißbuche	1080	830
Erle	690	530
Birke	650	650
Ahorn	870	660
Linde	730	530

Bild 7. Holzfeuchtigkeit-Diagramm.

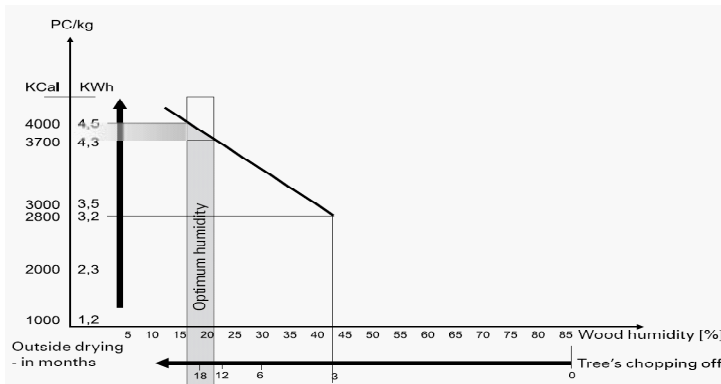

Zeit der Holz Trocknung im Freien, in Monaten

Holzabschlagen

6.3. Wärmespeicherung

Für einen besseren Heizkomfort empfiehlt sich der Betrieb des Kessels mit einem Pufferspeicher. Diese Formen der Heizungsanlagen ermöglichen eine Brennstoffersparnis von bis zu 40 %. Der Vergasungsprozess als Energiequelle generiert große Mengen Energie und kann aus Prinzip nicht unterbrochen werden. Das Heizsystem als Energieabnehmer, zeichnet sich durch schwankenden Wärmebedarf aus. Um einen momentanen Energie Überschuss abzunehmen (um ihn nicht zu verlieren) setzt man Wärmespeicherungssysteme ein. Die am häufigsten gewählte Speichertechnik sind Heizungsanlagen mit Pufferspeichern. Die Heizkreise können dann bis zu 48 Stunden die Wärme vom Pufferspeicher abnehmen. Der Einsatz von Pufferspeichersystemen verlängert die Lebensdauer des Kessels erheblich.

1. ORLAN mit EKOSTER 2
Reglung
2. LADDOMAT 21
3. Pufferspeicher
4. Elektrostab
5. 3-Wege Mischventil
6. Umwälzpumpe
7. Raumthermostat
8. Rücklauf
9. Ausdehnungsgefäß
10. Mischventil
11. Wärmetauscher
12. Sonnenkollektor
13. Solarpumpe
14. Sicherheitsgruppe



Bild 9. Das vorbildliche Schema des Anschlusses des Wärmespeichersystems mit einem von Speicher NADO mit eingebautem Gebrauchwassergefäß und mit Schlange und Sonnenkollektor.

6.4. Inbetriebnahme

Vor der ersten Inbetriebnahme sind alle Anschlüsse auf Dichtheit zu überprüfen und alle Betriebsparameter des Kessels zu kontrollieren. Weiterhin muß ausreichend Wasser im Kessel vorhanden sein.

6.5. Anzündung

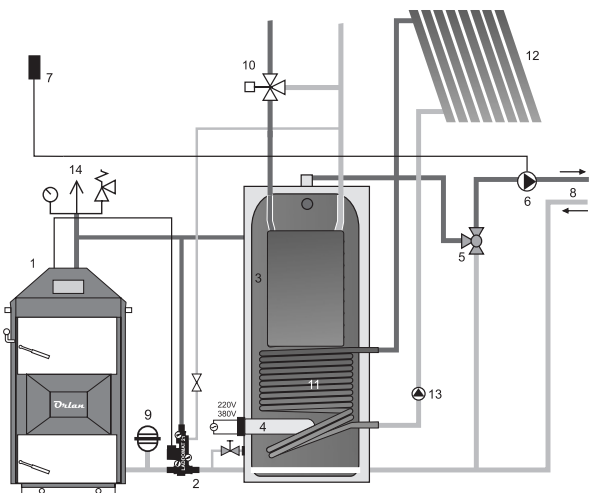
Anzündungsetappen:

1. Energieversorgung mit der ON/OFF Taste ausschalten.
2. Drücken Sie den Hebel für die Schornsteinklappe (Klappe muss zum Schornstein geöffnet sein).
3. Legen Sie einige kleine Holzstücke, zusammen mit größeren Holzstücken in die obere Füllkammer ein.
4. Benutzen Sie Papier zum Anzünder und schließen die obere Tür.
5. Öffnen Sie die untere Tür um einen natürlichen Schornsteinzug zu erzeugen.
6. Lassen Sie das Feuer ca. 15 – 20 min. anbrennen, bis sich eine Grundglut bildet.
7. Die Grundglut sollte ca. 10 cm den Kesselboden bedecken. Je kleiner die Holzstücke (ca. auf 5 cm gespalten), desto schneller bildet sich die Glut.
8. Öffnen Sie langsam die obere Tür zum Nachlegen. Wenn die Tür zu schnell geöffnet wird besteht die Gefahr, dass die Flamme Ihnen entgegenschlägt oder eine starke Rauchbildung entsteht.
9. Legen Sie so viel Holz auf, bis die Füllkammer entsprechend gefüllt ist.
10. Schließen Sie die obere und untere Tür.
11. Schalten Sie den Hauptschalter an, das Gebläse startet.
12. Wenn die Kesseltemperatur 60°C erreicht, schaltet sich die Lade-Pumpe ein.



ACHTUNG!

Das Gebläse soll nicht bei der offenen, oberer Tür eingeschaltet werden.



WICHTIG!

Verwenden Sie beim Nachlegen des Brennstoffes nur Holzstücke, die in den Füllraum passen. Bitte darauf achten, dass keine längeren Holzstücke eingelegt werden, wie die eigentliche Brennkammerlänge. Die Holzstücke die zu lang sind können zu Beschädigungen der oberen Tür oder zur Undichtheit des Kessels führen. Unter keinen Umständen die Tür gewaltsam schließen – das kann die Tür beschädigen.



WICHTIG!

Die empfohlene Holzfeuchtigkeit von 25 % erzielt man nach mindestens 12 Monaten Lagerung, 15 % nach 2 Jahren. Die Lagerung sollte unter einem Dach oder einem Regenschutz erfolgen.

6.6. Brennstoff nachfüllen

Empfohlen wird eine Kontrolle ca. alle 5-7 Stunden um eine eventuelle erneute Anzündung zu vermeiden. Um den Kessel zu kontrollieren und eventuell wieder mit Brennstoff zu befüllen, wird:

1. Die Energieversorgung ausgeschaltet.
2. Die Schornsteinklappe geöffnet (den Handgriff hinein drücken).
3. Die obere Tür geöffnet und Holz nachgelegt.
4. Die Tür und die Schornsteinklappe geschlossen und der Kessel eingeschaltet. Beim Holzeinlegen ist darauf zu achten, dass sich keine Holzkleinstücke zwischen dem Flansch und der Schornsteinklappe befinden, was ein genaues Schließen der Schornsteinklappe unmöglich macht.

Es wird empfohlen, die an den Wänden der Ladekammer abgelagerte Asche bei der Nachfüllung mit einem Feuerhaken aufzulockern.



ACHTUNG!

Der Brennstoffmangel wird mit der roten Kontrolllampe signalisiert STOP. 

6.7. Ausschaltung des Kessels

Der Kessel kann man mit der Energieversorgungstaste ON/OFF ausgeschaltet werden. Im Fall eines Brennstoffmangels schaltet sich der Kessel automatisch aus.

6.8. Optimale Betriebstemperatur

Für Holzvergaserkessel und Holzvergasung ist eine hohe Betriebstemperatur sehr wichtig. Damit die Holzvergasung richtig laufen kann und der Kessel gut funktioniert, soll die Vorlauftemperatur mind. 80 °C betragen.



ACHTUNG!

In Kreisläufen mit Wärmespeicher soll die Vorlauftemperatur ca. 80 -90 °C betragen.

Bei großem Wärmebedarf ist es möglich, dass die Rücklauftemperatur niedriger als die Vorlauftemperatur ist. Wenn der Temperaturunterschied mehr als 20 °C beträgt, kommt es zur Abkühlung der oberen Kammer und somit zur unrichtigen Holzvergasung. Dabei wird sich der Teer auf den Kesselwänden ablagern. Um solche Probleme zu vermeiden, wird der Einsatz eines 3-Wege bzw. 4-Wege Mischventils empfohlen. Das Mischventil sorgt für die richtige Anhebung der Rücklauftemperatur, sodass keine drastische Temperatursenkung entsteht und der Vergasungsprozess auf erforderlichem Niveau erfolgt.

Außerdem verursacht die Temperaturdifferenz im Bereich von 15-20 °C keine Belastung des Kesselkörpers was zur Verlängerung des Kesselbetriebs beiträgt.

6.9. Stromausfall oder Pumpestörung

Während des Kesselbetriebs besteht das Risiko des Stromausfalls oder einer Pumpenstörung. Findet die Störung in der Heizperiode statt, darf keine weite Befüllung des Kessel erfolgen. Der Kesselbetrieb darf nicht mit offener Schornsteinklappe erfolgen! Der Kesselbetrieb mit vollem Schornsteinzug kann zu einem unkontrollierten Wasserkochen im Kessel führen, wobei die Gefahr der Kesselüberhitzung besteht.

Bei Anlagen mit einem geschwungenen Kreislauf, verursacht der Stromausfall die Abschaltung des Gebläses und der Kreislauf betreibenden Pumpe. Ein schlechter Wärmeeingang aus dem Kessel in die Heizkreise kann zur Wasserüberhitzung im Kessel führen. Um dieses Risiko zu vermeiden, wird der Einsatz einer thermischen Ablaufsicherung empfohlen (z.B. STS 20).



ACHTUNG!

Zum Reglerschutz sowie zum Schutz aller übrigen elektrischen Elementen vor einer übermäßigen Spannungssteigerung im Energienetz, empfiehlt sich die Anwendung eines überspannungsgeschützten Elektroanschlusses.

7. Wartung und Reinigung

7.1. Wartung des Kessels

Bei längeren Stillständen des Holzvergaserkessels (z.B. im Sommer oder bei längerer Abwesenheit der Hausbewohner) sollte der Kessel, d.h. Kesselinnenraum, Wärmetauscher und Schornsteinklappe gut gereinigt werden. Wir empfehlen kurz vor einer längeren Kesselpause im Kessel trockenes, weiches Holz z.B. Fichte zu verheizen, um die im Betriebsprozess entstandenen Rückstände auszubrennen. Nach der Reinigung der Kessel bleiben die Türen geöffnet, damit für eine ausreichende Belüftung gesorgt ist.

7.2. Wartung des Gebläses

Das Gebläse ist ein sehr wichtiger Bestandteil des Kessels. Die Gebläseschaufeln sauber zu halten, hat direkten Einfluss auf die Kessellebensdauer. Von Zeit zu Zeit empfiehlt es sich die Gebläseabdeckung zu öffnen, um Verschmutzungen, die eine Ursache für eine Leistungsminderung und in extremen Fällen zu einer Gebläsebeschädigung führen können, zu entfernen. Zulässig ist die Gebläsereinigung mit einem weichen Pinsel.



ACHTUNG!

Der Kesselbetrieb ist bei unterer, geöffneter Tür verboten, da das Gebläse überhitzen kann.

7.3. Reinigung des Kessels

Die infolge der Holzvergasung entstandenen Aschereste fallen durch die Brenndüse in den Aschekasten. Wir empfehlen den Aschekasten alle 3-5 Tage zu leeren. Vor jeder Anzündung sollten die Aschereste aus der Vergasungskammer beseitigt werden. Die Aschebeseitigung soll mit Vorsicht und mit Hilfe von geeigneten Geräten durchgeführt werden, damit die Kessel Schamotte-Elemente nicht beschädigt werden. Bei der Holzvergasung bildet sich Holzteer. Die Teerintensität hängt von der Holzart, Holzfeuchte und der Wasservorlauf- und Wasserrücklauf-temperatur ab. Es empfiehlt sich, die obere Vergasungskammer einmal pro Monat mit Hilfe des Reinigungskratzers vom Teer zu befreien. In den Abgasen enthaltene Stoffe die den Wärmetauscher durchfließen, können Ablagerungen bilden. Dies führt dazu, dass sich die Querschnitte des Wärmetauschers verringern und der Wirkungsgrad des Kessels gemindert wird. Die Wärmetauscherrohre sollten alle zwei Wochen gereinigt werden.

Um den Wärmetauscher zu reinigen, geht man wie folgt vor (betrifft nicht den Kessel in der Version SUPER):

1. Die obere, hintere Kesselabdeckung abmontieren.
2. Mit dem Schlüssel M13-17 die Mutter des Wärmetauscherdeckels lösen (Bitte darauf achten, dass vor und nach jedem Abschrauben die Gewinde mit einem Antikorrosionsmittel eingeschmiert werden).
3. Danach mit Hilfe der Reinigungsplatte die Rohre von unten nach oben auf ganzer Fläche reinigen, um Teeranhäufung im unteren Wärmetauscherteil und Verstopfungen zu vermeiden. Den Teer aus dem hinteren Kesselkammerteil entfernen.

7.4. Überprüfung der Dichtheit des Kessels

Die Dichtheit des Kessels ist sehr wichtig für eine einwandfreie Funktion der Heizanlage. Im speziellen gemeint ist die Dichtheit der Türen, der Abdeckplatte des Wärmetauscherröhren und die Schornsteinklappe. Eine Undichtheit bedeuten an dieser Stelle, ein entweichen von Rauch in den Heizungsraum, aber vor allem kann die Ursache im unkontrollierten Verbrennen liegen, wodurch es zu einer Überhitzung des Kessels kommen kann. Um die Dichtheit der Türschnüre zu garantieren und falls notwendig diese gegen eine Schnur mit Silikon-Überzug zu ersetzen. Nach einer bestimmten Kesselbetriebszeit (z.B. einer Saison) können die Türdichtschnüre verflachen, um Dichtheit der Schnüre an den Kesselkörper zu sichern, ist eine Regulierung der Türen an den Türangeln vorgesehen.

Um die Elastizität der Dichtschnur der unteren Tür zu gewährleisten sollte diese mit Grafitfett behandelt werden.

Die Regulierung wird wie folgt durchgeführt:

- Tür aushängen
- Kontermutter lockern
- Angel um 360° drehen
- Kontermutter festschrauben und die Angel regulierende Schraube kontern



ACHTUNG!
Die Regulierung soll auf der oberen und unteren Angel durchgeführt werden.

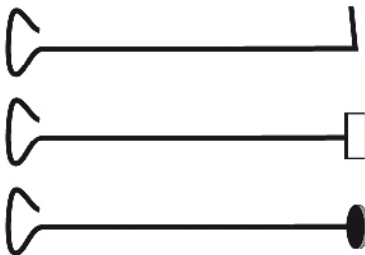
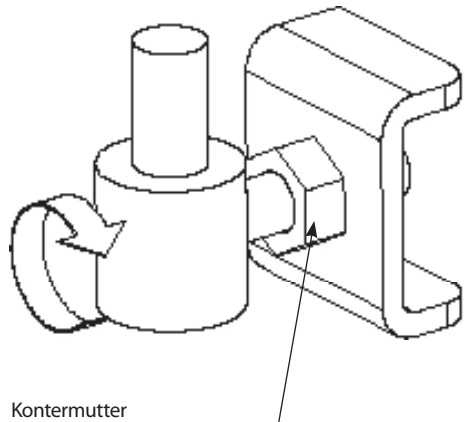

- Nur in Version Standard

Bild 10. Kesselreinigungsgeräte.



ACHTUNG!
Die Dichtheit der Schornsteinklappe sollte ebenfalls kontrolliert und eventuelle Verbrennungsrückstände und Holzteer entfernt werden. Alle Schraubverbindungen sollten vor dem Lösen der Verbindungen mit einem geeigneten Schmiermittel geschmiert werden. Die Türscharniere und Verschlüsse sollten ebenfalls regelmäßig geschmiert werden.

8. Infolge der unrichtigen Kesselbedienug entstandene Störungen und ihre Beseitigung

Störung	Ursache	Verhalten
Kessel erreicht nicht die eingestellte Temperatur	fehlerhafte Anzündung	Sehe „Anzündung“
	zu feuchtes Holz	Feuchtigkeitskontrolle - Holz in entsprechender Qualität verwenden
	verstopfter Primärluftkanal	Service anrufen - Dienst nicht im Rahmen der Garantie
	verstopfter Sekundärluftkanal	Service anrufen - Dienst nicht im Rahmen der Garantie
	verschmutzter Flammrohre Tauscher	Tauscher mit Reinigungsscheibe reinigen oder Service anrufen - Dienst nicht im Rahmen der Garantie
	fehlerhafte Regulierung bei der Mischung von Luft und Gas	Service anrufen - Dienst nicht im Rahmen der Garantie
	beschädigte Düse	Wechseln - Dienst nicht im Rahmen der Garantie
	beschädigtes Gebläseplattenventil	Wechseln - Dienst nicht im Rahmen der Garantie
	beschädigtes Gebläse	Wechseln - Dienst nicht im Rahmen der Garantie
Rauch aus dem Reinigungsöffnungsdeckel	undichte Dichtschnur	Deckel zuschrauben oder Service anrufen - Dienst nicht im Rahmen der Garantie
	verbrauchte Dichtschnur	Schnur wechseln oder Service anrufen - Dienst nicht im Rahmen der Garantie
	gekrümmter Deckel - überhitzter Kessel	Deckel wechseln Service anrufen - Dienst nicht im Rahmen der Garantie
Rauch tritt aus dem Kessel beim Brennstoff nachfüllen (verschwindend geringer Rauch ist zugelassen)	starker Wind drückt Abgase in den Schornstein hinein	Montage der Anlagen, die Schornsteinzug unterstützen, z.B. Rotovent
	falsche Schornsteinparameter	Konsultation mit einem Schornsteinfeger; Bau eines neuen Schornsteinkanals
Rauch aus Kesseltür	undichte Dichtschnur	Türregulierung gemäß dem Punkt 7.4
	verbrauchte Dichtschnur	Dichtschnur wechseln oder Service anrufen - Dienst nicht im Rahmen der Garantie
	beschädigte Tür	Tür wechseln
Regler arbeitet nicht	Spannungsausfall	Sicherungen der elektrischen Installation prüfen
	beschädigte Sicherung	Sicherung wechseln
	beschädigter Leitung	Anschluss - und Leitungskontrolle
	beschädigter Temperaturfühler	Service anrufen
	beschädigter Regler	Service anrufen
Gebläse arbeitet nicht	Abschaltung durch thermische Sicherung	Service anrufen
	Spannungsausfall auf dem Regler	Siehe „Kesselüberhitzung“
	beschädigtes Gebläse	Gebläse wechseln - Service anrufen
	Regler-Spannungsausfall	Regler wechseln - Service anrufen
	verstopftes Gebläse	Gebläse prüfen und reinigen

Störung	Ursache	Verhalten
laute Gebläse Geräusche	beschädigtes Lager	Service anrufen - Gebläse wechseln
	beschädigter Kondensator	Service anrufen - Kondensator wechseln
	geloockerte Gebläsebefestigung	Befestigungskontrolle, zuschrauben
	verschmutztes Gebläsel	Kontrolle, Reinigung
	Fremdkörper in der Gebläseverkleidung	Kontrolle, Reinigung
schwache Gebläseleistung	verschmutztes Gebläse	Kontrolle, Reinigung
	mit Holzteer verklebter Gebläsedeckel	Service anrufen - Dienst nicht im Rahmen der Garantie
Explosionen im Kessel	fehlerhafte Anzündung	siehe „Anzündung“
	zu kleiner Schornsteinzug (unter 10 Pa)	Schornstein umbauen, Saugzuggebläse montieren
	zu großer Schornsteinzug (über 20 Pa)	Zugregler montieren
	zu kleiner und trockener Brennstoff (Feuchtigkeit unter 15 %)	mit feuchterem Brennstoff mischen, damit eine Feuchtigkeit von 15 bis 20 % erreicht wird
	verschmutzte Flammenröhren	Flammenröhren reinigen oder Service anrufen - Dienst nicht im Rahmen der Garantie

9. Zusatz für Kessel Version SUPER

Die Kesseln Version SUPER sind mit einem Wärmetauscher ausgestattet, der den Kessel vor dem Überhitzen schützt und mit einem mechanischen Reinigungssystem ausgestattet ist.

9.1. Sicherheitsrohrwärmetauscher

In Verbindung mit einem thermostatischen Ablaufventil schützt der Wärmetauscher den Kessel vor Überhitzung. Der Wärmetauscher wird an die Kaltwasserleitung angeschlossen. Dabei soll der Wärmetauscher in Richtung zu der Ablassanlage ausgerichtet werden.

9.2. Reinigung des Kessels

Der Kessel verfügt über ein mechanisches Reinigungssystem der eine leichte Reinigung des Wärmetauschers ermöglicht. Das Reinigungssystem in Form einer Rütteleinrichtung wird mit Hilfe eines Hebels betätigt.



WICHTIG!
Bitte das Reinigungssystem bei jeder Brennstoffbefüllung benutzen, damit der Kessel nicht durch Holzteer und den Ablagerungen im inneren der Flammrohre verstopft.

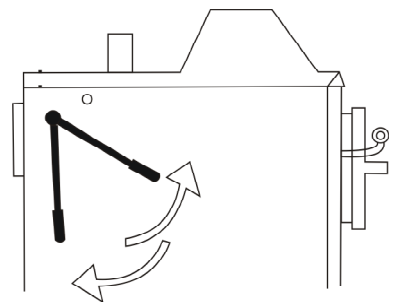

10. Nutzungsbeendigung

Vorliegende Anlage wurde gemäß Europäischer Richtlinie 2012/19/EU über elektrische und elektronische aufgebrauchte Geräte (WEEE) gekennzeichnet.



Indem Sie ein richtiges Verschrotten gewährleisten, tragen Sie dazu bei, dass ein Risiko einer negativen Wirkung auf die Umwelt und menschliche Gesundheit beschränkt wird.

Das Symbol auf der Anlage und den beigegeführten Dokumenten weist darauf hin, dass das vorliegende Produkt als Haushaltsabfall nicht geeignet ist.

Um die Anlage zu verschrotten, muss sie einer Abfallverwertungsstelle zwecks Recycling elektrischer und elektronischer Bestandteile übergeben werden. Die Anlage muss gemäß lokalen Vorschriften der Abfallverwertung verschrottet werden.

Zusätzliche Informationen zum Thema Verwertung, Verschrotten, Recycling der beschriebenen Anlage entnehmen Sie einem lokalen Stadtamt, Stadtverwertungsbetrieb oder einem Unternehmen, bei dem die Anlage gekauft wurde.

